



Primo 200

Канальні вентилятори змішаного типу з АС-двигунами

- Максимальна витрата повітря: 1140
- Рівень звукового тиску LpA на відстані 3 м: 50
- Тип двигуна: АС
- Тип крильчатки: Змішаний
- Матеріал корпусу: Пластик
- Встановлення в довільній позиції

| | Одиниця виміру | Primo 200 | | |
|--|---------------------|-----------|------|------|
| Швидкість | - | 3 | | |
| Фазність | - | 1 | | |
| Мінімальна напруга живлення | В | 230 | | |
| Максимальна напруга живлення | В | 230 | | |
| Частота мережі живлення | Гц | 50 | | |
| Номінальна потужність | Вт | 82 | 101 | 113 |
| Максимальний струм | А | 0.37 | 0.45 | 0.51 |
| Максимальна витрата повітря | м ³ /год | 752 | 978 | 1140 |
| Рівень звукового тиску LpA на відстані 3 м | дБ(А) | 39 | 46 | 50 |
| Вага | кг | 4.2 | | |
| Максимальна температура повітря що переміщується | °С | 55 | | |
| Мінімальна температура повітря що переміщується | °С | -25 | | |
| Клас захисту | - | IPX4 | | |
| Клас захисту приводу | - | IP20 | | |

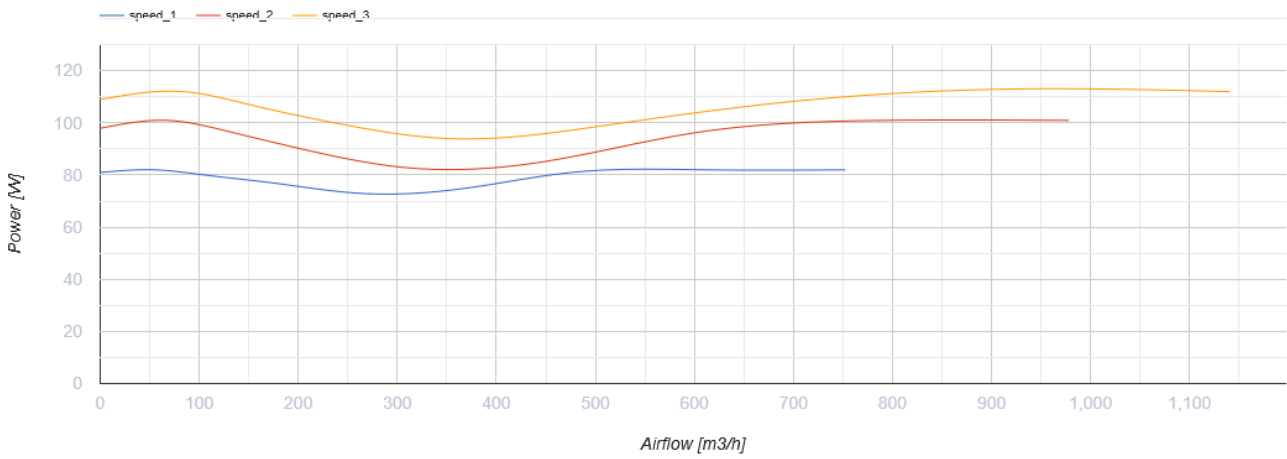
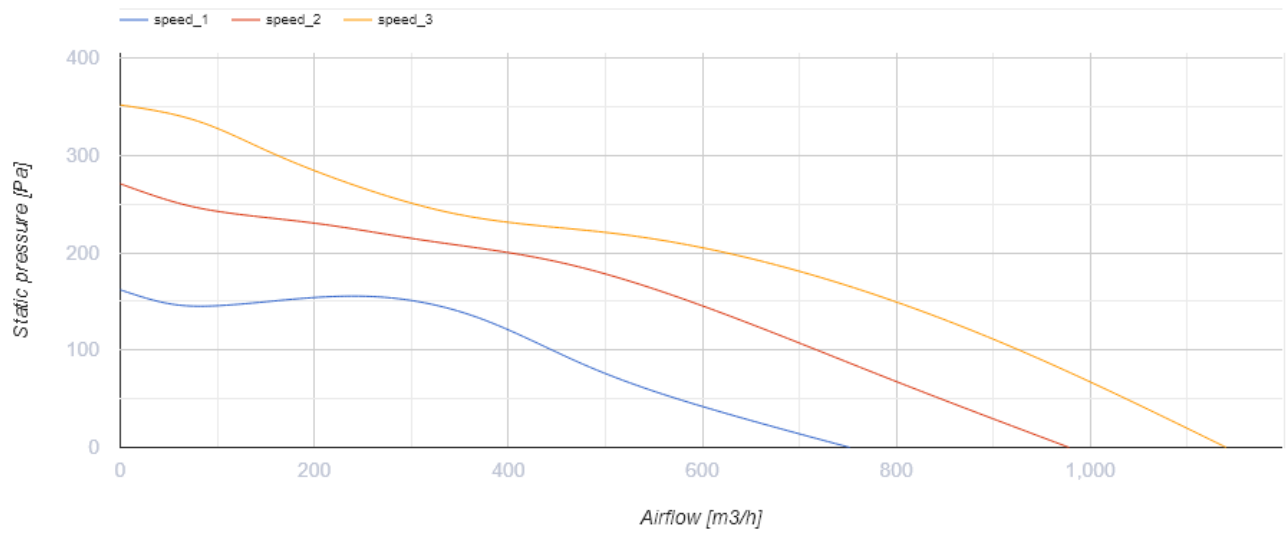

Розміри

| A | B | C | ØD |
|-----|-----|-----|-----|
| 308 | 302 | 293 | 200 |

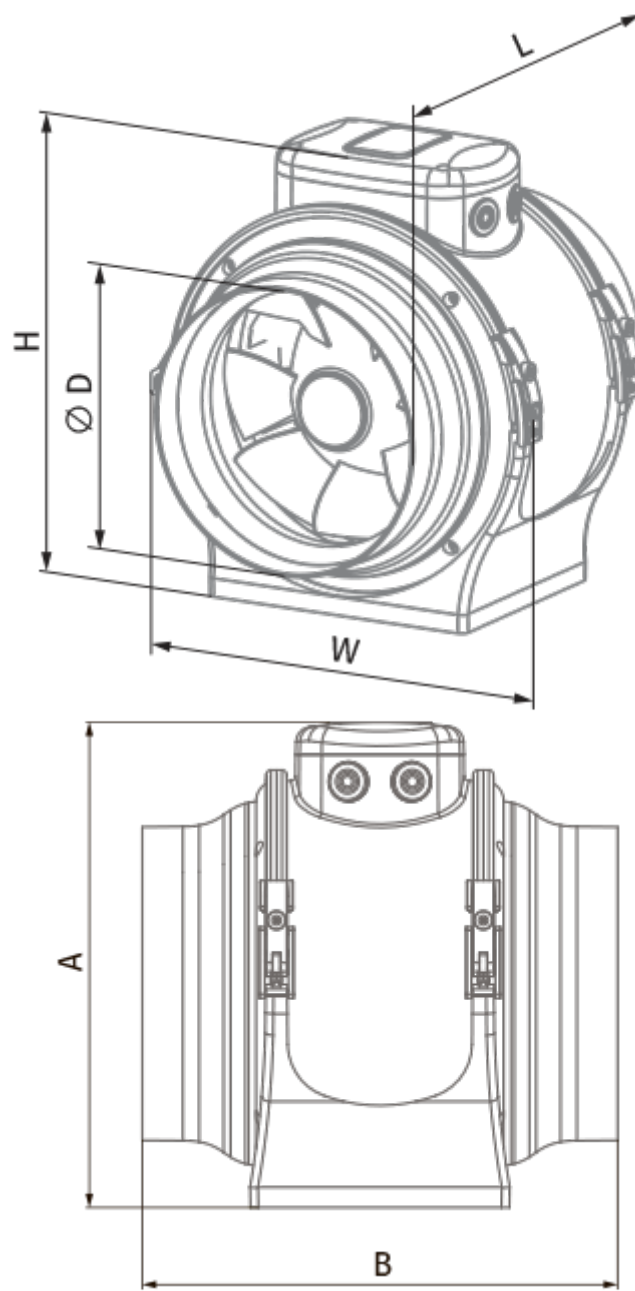

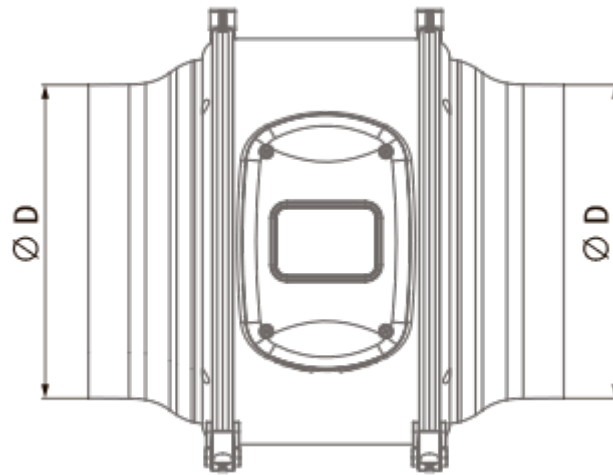
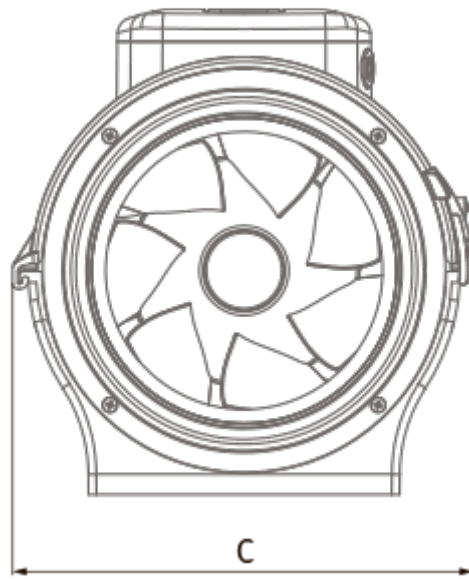

Екодизайн

| | |
|--|----------------|
| Торгова марка | Blauberg |
| Модель | Primo 200 |
| Тип установки | Односпрямована |
| Тип приводу | Integrated VSD |
| Тип теплообміннику | Немає |
| Номінальна витрата повітря (м ³ /с) | 0.193 |
| Статичний тиск за номінальної витрати повітря (Па) | 183 |
| Максимальні зовнішні витоки (%) | 2.7 |
| Статична ефективність (%) | 33.3 |
| Декларований тип вентиляційної одиниці | NRVU UVU |
| Ефективна потужність (кВт) | 0.108 |
| Sound power level (дБ(А)) | 70 |