



# Primo EC 355 max

Канальні вентилятори змішаного типу з EC-двигунами

- Максимальна витрата повітря: 4630
- Рівень звукового тиску LpA на відстані 3 м: 60
- Тип двигуна: EC
- Тип крильчатки: Змішаний
- Матеріал корпусу: Пластик
- Встановлення в довільній позиції

	Одиниця виміру	Primo EC 355 max
Швидкість	-	1
Фазність	-	1
Мінімальна напруга живлення	В	230
Максимальна напруга живлення	В	230
Частота мережі живлення	Гц	50/60
Номінальна потужність	Вт	701
Максимальний струм	А	3.1
Максимальний струм	А	3.1
Максимальна витрата повітря	м <sup>3</sup> /год	4630
Рівень звукового тиску LpA на відстані 3 м	дБ(А)	60
Вага	кг	15
Максимальна температура повітря що переміщується	°С	55
Мінімальна температура повітря що переміщується	°С	-25
Клас захисту	-	IPX4
Клас захисту приводу	-	IP44

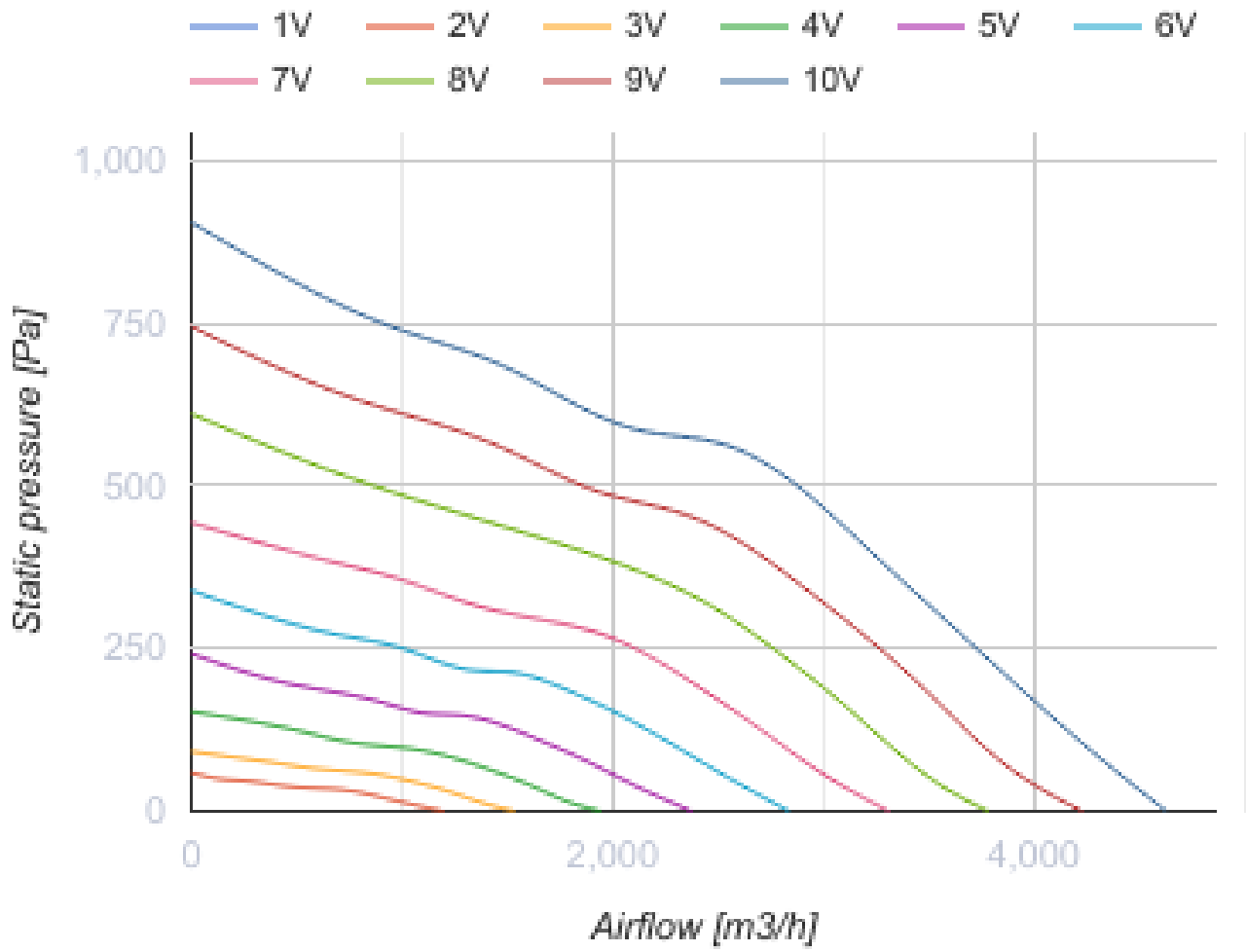

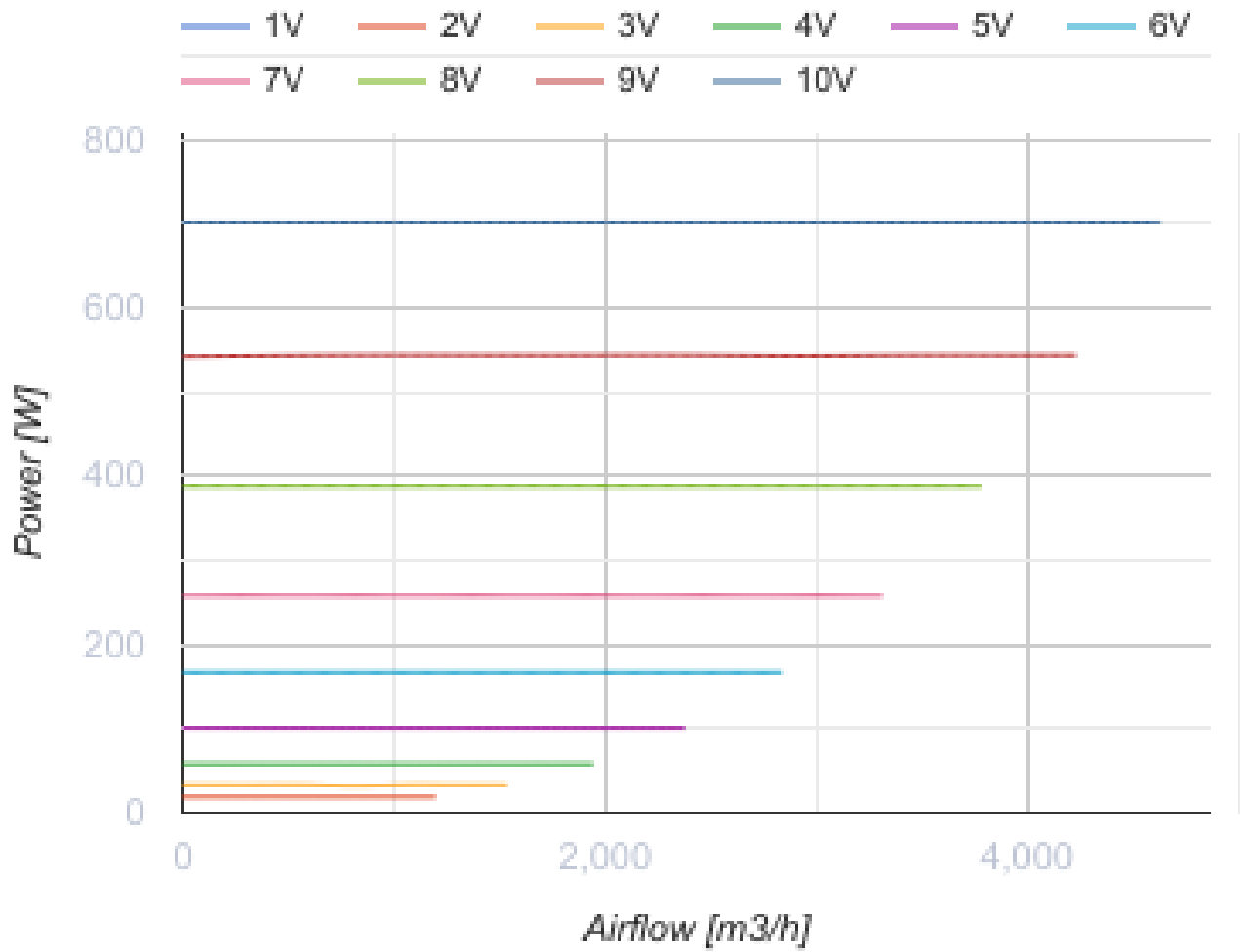

## Розміри

ØD	Ø d	A	L	B	B1	C	C1
406	350	451	372	468	566	437	439

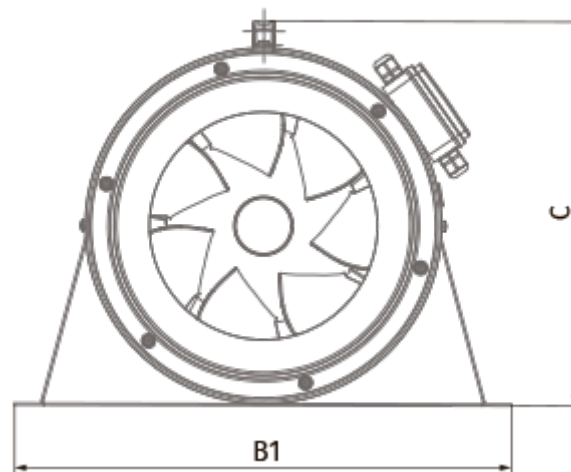
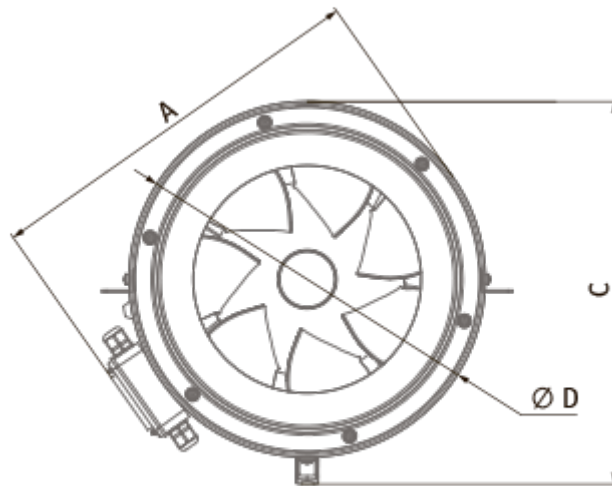
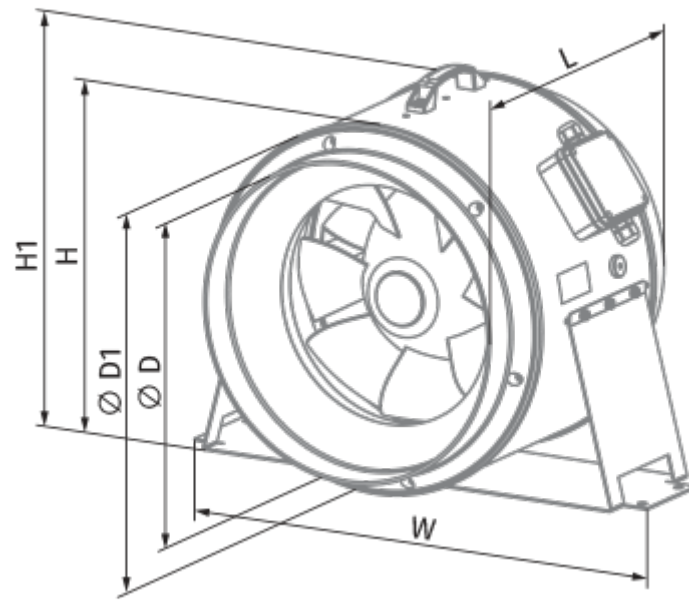

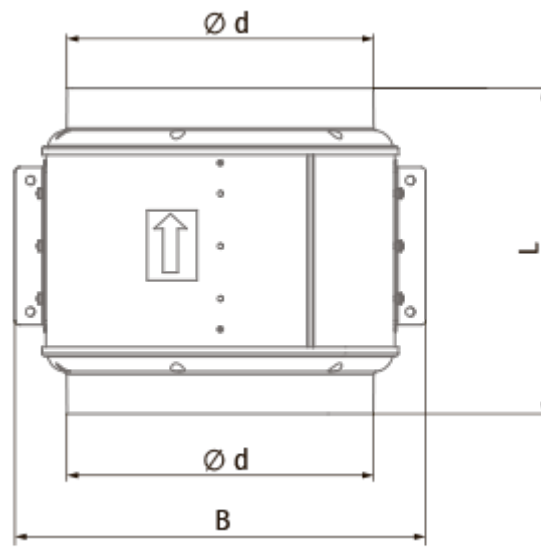

## Екодизайн

Торгова марка	Blauberg
Модель	Primo EC 355 max
Тип установки	Односпрямована
Тип приводу	Integrated VSD
Тип теплообміннику	Немає
Номінальна витрата повітря (м <sup>3</sup> /с)	0.997
Статичний тиск за номінальної витрати повітря (Па)	300
Максимальні зовнішні витоки (%)	2.7
Статична ефективність (%)	47.8
Декларований тип вентиляційної одиниці	NRVU UVU
Ефективна потужність (кВт)	0.701
Sound power level (дБ(А))	80